



Duo+ Hogyan működik

Rugalmas

A függőleges, önhordó síneknek köszönhetően a Stiltz Homelift nagyon rugalmasan helyezhető el az otthonában. Szabadon áll, így nincs szükség teherhordó falra, és nem kell aggódnia, hogy útban lesznek az ablakok vagy a radiátorok. Elfér egy szoba sarkában, a lépcsőház üres részén, egy lépcsőfordulóban, de akár egy szekrényben is!

Helytakarékos

Nincsenek látható emelőszervezetek és zajos motorok. A Stiltz Homelift egyedi technológiájának köszönhetően a lift egy drótkötélből álló diszkrét emelőszervezettel és beépített meghajtóberendezéssel működik, és mindez szépen el van rejtve a liftkabin tetőterében. Ez azt jelenti, hogy több hely marad az otthonában Önnek, a bútoroknak és a dekorációnak.

Egyszerű

A Stiltz Homelift közvetlenül egy hagyományos konnektorba csatlakozik. Áramszünet esetén a tartalék akkumulátor finoman visszaviszi Önt a földszintre, amíg helyre nem áll az áramellátás. A liftet a kabinban elhelyezett, egyszerűen használható vezérlőpanellel vagy a liften kívülről, távirányítóval lehet az emeletek között mozgatni.

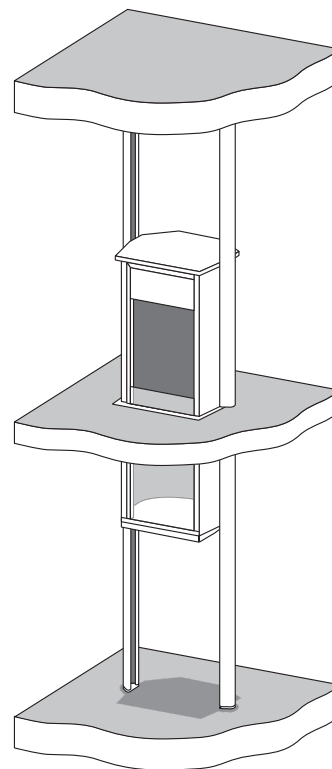

Biztonsági jellemzők



Minden Stiltz Homelift alapfelszereltségként az alábbi biztonsági funkciókkal van felszerelve, hogy mindenkor biztonságosan és kényelmesen használhassa:

1. Az ajtónyílásnál egy kifinomult LED-es fotocella észleli az akadályokat, és finoman megállítja a liftet, ha a fénysugáron valami áthalad. Ez a funkció alapfelszereltségként elérhető a teljes liftkínálatunkban.
2. A lift csak akkor indul el, ha a kabin ajtaja teljesen be van csukva.
3. A lift tetején és alján elhelyezett érzékelők automatikusan megállítják a kabint, ha akadályt észlelnek.
4. A felvonó az Ön biztonsága és kényelme érdekében beépített fékmechanizmussal rendelkezik.
5. A meghajtóegységben található tartalék akkumulátornak köszönhetően áramszünet esetén a kabint vissza lehet küldeni az alsó szintre.
6. Egy beépített terhelésérzékelő biztosítja, hogy a maximális súlyhatárt ne lépjék túl.
7. A liftkabin ajtaját egy erős, de nagyon könnyen nyitható és csukható zármechanizmus rögzíti.

A Duo+ előnyei



Kis méret - A piacon található homeliftek közül ez az egyik legkisebb - mindössze 0,55 m² alapterületet igényel.



Csendes haladás

Egy csendes, önálló elektromos motor hajtja - nincs zajos hidraulika.



Gyors beszerelés

A liftek moduláris részekből állnak - a szokásos beszerelés mindössze néhány napot vesz igénybe.



Gazdaságos használat

Szabványos háztartási konnektorba kell bedugni, mint bármely más háztartási gépet.



Egyedi kétsínés rendszer

Önhordó szerkezet – a felvonó súlyát két párhuzamos, függőleges vezetősín viseli.



Önálló meghajtórendszer

A kabin tetején helyezkedik el, nem látható – nincs szükség külső tápegységekre.

Beszerelési lehetőségek

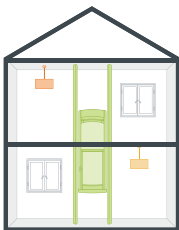

Normál

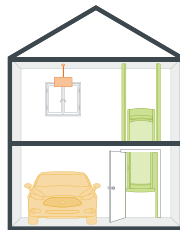

Garázs

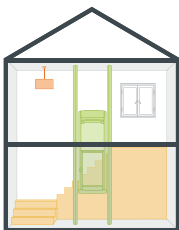

Lépcsőház üres része / lépcsőforduló

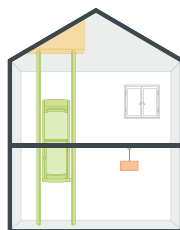

Lejtős vagy boltozatos mennyezetek

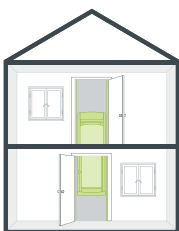

Szekrény

Vegye figyelembe, hogy a dokumentumban szereplő összes méret csak útmutatás, és nem szabad a kivitelezésnél ezekre hagyatkozni.

Műszaki adatok

A LIFT TÍPUSA

Háztartási személyfelvonó. Megfelel a gépekről szóló 2006/42/EK irányelvnek. Ezenkívül az EN81 termékcsalád gyártása, fejlesztése és kezelése megfelel a BS EN81-41:2010 szabványnak.

SZERKEZET SZÍN

Szürke (RAL 7038)

TEHERBÍRÁS

Max. 170 kg / 2 személy.

VILÁGÍTÁS

Modern hangulatvilágítás kiváló minőségű LED csíkokkal.

HAJTÁS

Önálló kötéldob, fékes fogaskerekes motoros hajtás. Zártan, a liftkabin tetőterében

ELEKTROMOS- SÁG

220–240 V-os, 10–20 A-es aljzat – szabványos háztartási konnektorba dugható.

VEZÉRLÉS

A liftet a vezérlőpanellel és két távirányítóval irányíthatja. További távirányítók is rendelhetők.

BEJÁRAT

Egy ajtó.

SEBESSÉG

Névleges sebesség: 100 mm / másodperc. Maximális sebesség: 150 mm / másodperc.

EMELÉSI HATÁROK

Két emelet. Maximálisan 4500 mm emelési magassággal.

LIFTKABIN AJTAJA

1100 mm-es zsanéros félmagasságú ajtóval vagy teljes magasságú ajtóval rendelhető. A LED-es fotocella az ajtómagasságtól függetlenül védi az ajtónyílás felső részét.

MÉRETEK

1937 mm – max. belső kabinmagasság:
2437 mm – max. külső kabinmagasság:
860 mm x 732 mm – liftkabin maximális alapterülete
779 mm x 673 mm – kabin belső alapterülete
1047 mm x 810 mm – Padlókivágás
587 mm – kabin bejáratának szélessége.

MAGASSÁGHATÁR

2200 mm – felső emelet mennyezetének min. magassága
2400 mm – felső emelet mennyezetének min. magassága a maximális kabinmagassághoz.

ALAPTERÜLET

0,55 m²

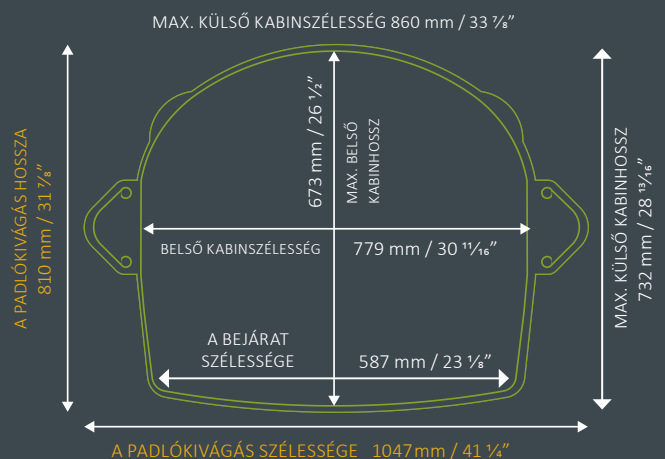

Az Ön jóváhagyott Stiltz-kereskedője

Stiltz Ltd.

E épület, Prime Point
Dandy Bank Road
Pensnett Estate
Kingswinford
West Midlands
DY6 7TD

www.stiltzlifts.hu